



# мебельно-производственная компания



# СОДЕРЖАНИЕ

<b>Фасады без фрезеровки серии мыло .....</b>	<b>4</b>
<b>Фасады с фрезеровкой первой группы .....</b>	<b>5</b>
<b>Фасады с фрезеровкой второй группы .....</b>	<b>6</b>
<b>Фасады с фрезеровкой третьей группы .....</b>	<b>8</b>
<b>Фасады с фрезеровкой и декоративно-рельефными элементами четвертой группы .....</b>	<b>10</b>
<b>Радиусные фасады .....</b>	<b>13</b>
<b>Витрины и декоры .....</b>	<b>14</b>
<b>Модульные кухни .....</b>	<b>17</b>
<b>Шкафы - купе .....</b>	<b>18</b>
<b>Двери - купе .....</b>	<b>20</b>
<b>Оракал.....</b>	<b>21</b>
<b>Художественный пескоструй .....</b>	<b>22</b>
<b>Техническая информация .....</b>	<b>23</b>

Мебельно-производственная компания ООО «ВЕК» работает на рынке с 2006 года и зарекомендовала себя как перспективное предприятие готовое воплотить Ваши любые смелые идеи.

Основное направление деятельности нашей компании: создание, разработка и производство любой корпусной мебели по индивидуальным размерам.

ООО «ВЕК» предлагает мебельные фасады и декоративные интерьерные и мебельные элементы. Огромное количество фасадов, видов фрезеровок и более 1000 цветов цветовой гаммы удовлетворит даже самый изысканный вкус.

# Размерная сетка фасадов

стандартная ширина, мм	146	196	246	296	346	396	446	496	546	596	696	796	896
стандартная высота, мм													
116													
140													
176													
286													
356													
396													
476													
536													
596													
716													
796													
896													
956													
1316													



- выполняются без фрезеровки



- выполняется упрощенная фрезеровка



- возможность изготовления витрин; решеток (4 ячейки)



- возможность изготовления витрин; решеток (4 ячейки, 6 ячеек)

## ФАСАДЫ БЕЗ ФРЕЗЕРОВКИ СЕРИИ «МЫЛО»



Гладкие глухие фасады, иначе их называют «Мыло» за простой внешний вид и отсутствие фрезеровок. Отлично выглядят как в матовых так и в глянцевых пленках. Вид обкатной фрезеровки

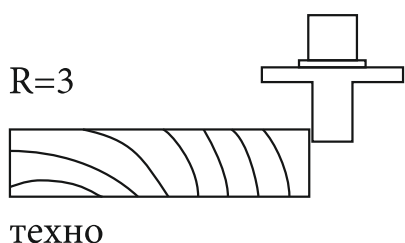

По умолчанию обработки торцов  $R=3$  (мыло)

Возможность нанесения декоров и изготовление витрин.

## СХЕМЫ ОБКАТКИ

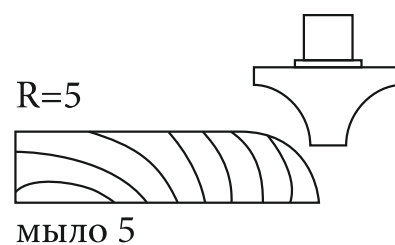
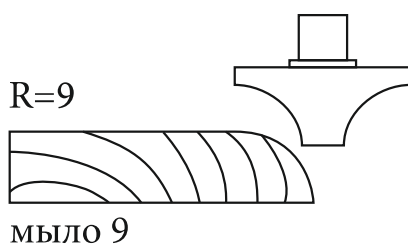
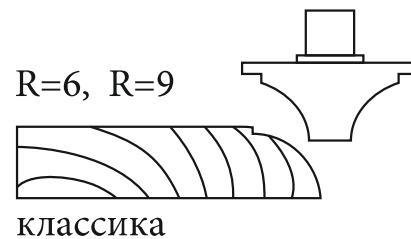
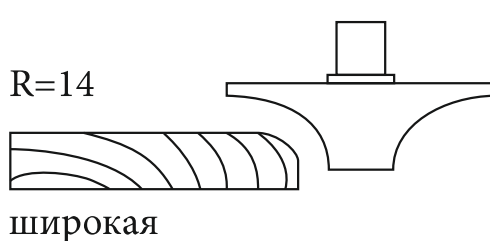
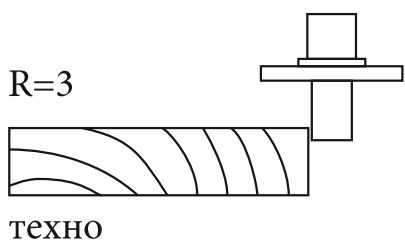

# ФАСАДЫ С ФРЕЗЕРОВКОЙ 1 ГРУППЫ

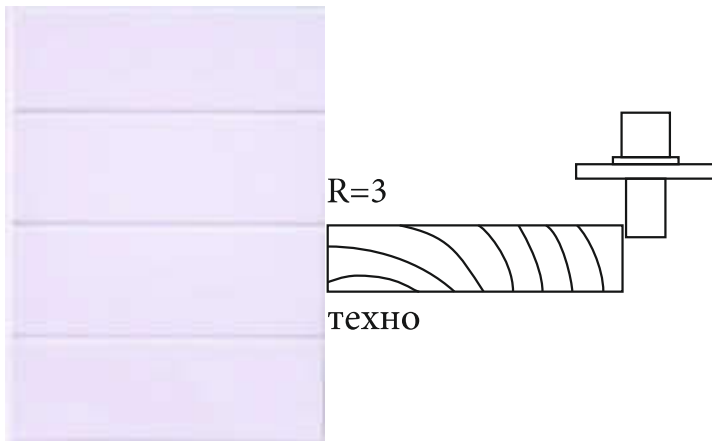

**Техно 1**



**Техно 2**

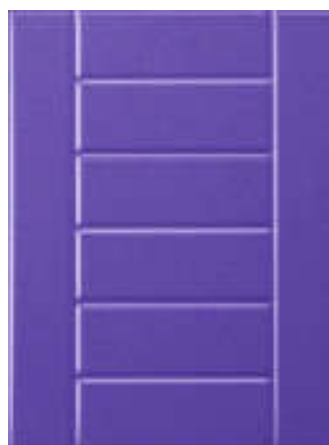

**Техно 3**



**Соло**



**Дуэт**



**Стрела двойная**



**F 14**



**F 112**



**Копизей**

## ФАСАДЫ С ФРЕЗЕРОВКОЙ 2 ГРУППЫ

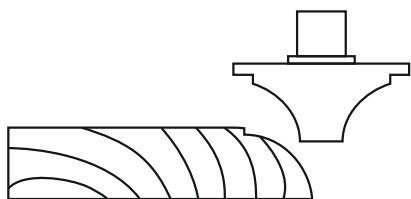

классика 5, классика 9



**Модерн 2**



**F 45**



**Прямоугольник**



**Киевская двойная**



**Танго**



**Арка**



**Классика одинарная**

## ФАСАДЫ С ФРЕЗЕРОВКОЙ 2 ГРУППЫ



**F 7**



**F 127**



**Классика 2**



**Классика двойная**



**F 139**



**F 136**



**Ромб Инга**



**F 44**



**F 147**

## ФАСАДЫ С ФРЕЗЕРОВКОЙ 3 ГРУППЫ

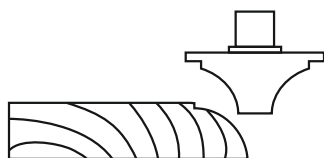

классика 5, классика 9



**F 25**



**F 26**



**m20-1**



**F 1**



**F 115**



**Ромбики**



**Мадрид**



**F 5**



**Соната**



**Танго - 2**



**Модерн 1**



## ФАСАДЫ С ФРЕЗЕРОВКОЙ 3 ГРУППЫ



**F 9**



**Vito 16**



**Vito R6**



**Art - 1**



**F 143**



**F 2**



**F 3**



**Вик 1**



**m 1**



**Триест**



**Альпарин**



**F 6**

## ФАСАДЫ С ФРЕЗЕРОВКОЙ И ДЕКОРАТИВНО-РЕЛЬЕФНЫМИ ЭЛЕМЕНТАМИ 4 ГРУППЫ

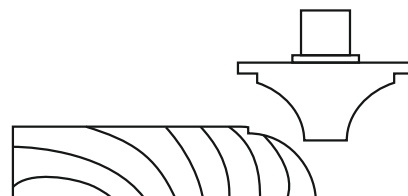

классика 5, классика 9



**Неаполь**



**Вавилон**



**Флоренция**



**m 7**



**Савонна**



**Соперно**



**Апулия**



**Турин**

## ФАСАДЫ С ФРЕЗЕРОВКОЙ И ДЕКОРАТИВНО-РЕЛЬЕФНЫМИ ЭЛЕМЕНТАМИ 4 ГРУППЫ



**Виктория**



**F 148**



**F 4**



**ФВ - 9**



**m 25**



**F 11**



**F 1**



**F 15**



**Арт 2**



**F 138**



**F 16**



**m 24**

## ФАСАДЫ С ФРЕЗЕРОВКОЙ И ДЕКОРАТИВНО-РЕЛЬЕФНЫМИ ЭЛЕМЕНТАМИ 4 ГРУППЫ



**F 29**



**ПТ 1**



**ФВ -1**



**ФВ -2**



**Кантри**



**Сорбонна**



**m 3**



**Сорренто**



**Неаполь 3**



**Милан**



**F 12**



**Милана**

## ФАСАДЫ С ФРЕЗЕРОВКОЙ И ДЕКОРАТИВНО-РЕЛЬЕФНЫМИ ЭЛЕМЕНТАМИ 4 ГРУППЫ



**ФВ-3**



**ФВ-5**



**ФВ-6**



**ФВ-7**

## РАДИУСНЫЕ ФАСАДЫ



**ФВ-13**



**ФВ-14**



**ФВ-12**



**ФВ-11**

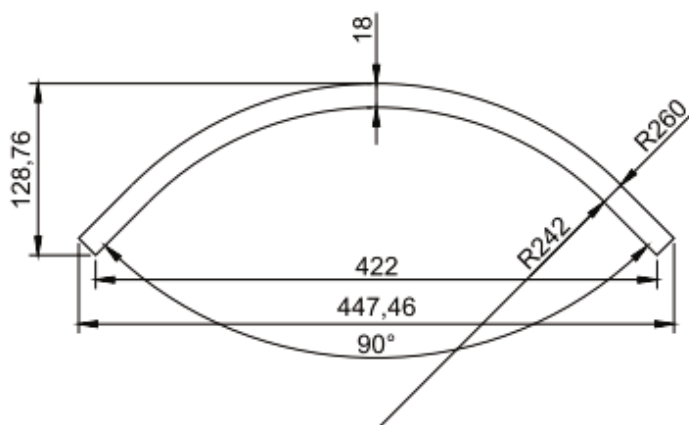

# ВИТРИНЫ И ДЕКОРЫ

## Витрины



**В 1**



**В 2**

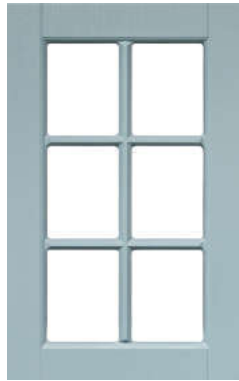

**В 3**

Изготовление витрин по умолчанию без выборки с тыльной стороны.

Ширина сетки min 25 мм  
Ширина рамки 60 мм

## Багет классика большой

R min = 200 мм

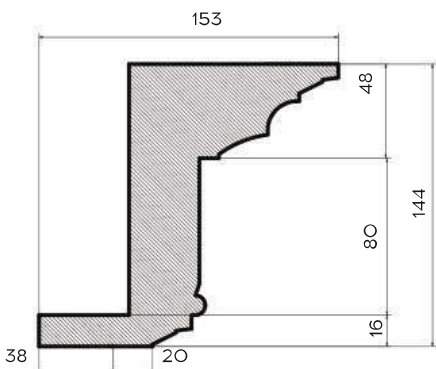

## Багет стандарт 2

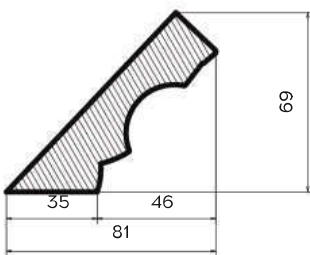

Изготовление индивидуальных 3D декоров



## Багет классика малый

R min = 200 мм

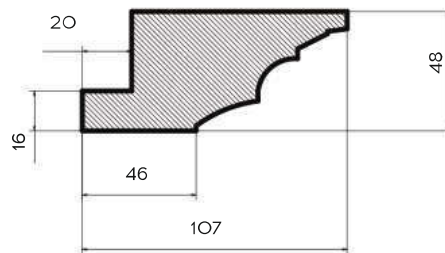

## Багет стандарт

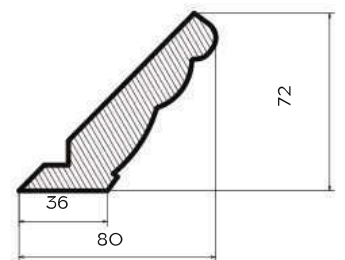

## Цоколь МДФ

R min = 150 мм

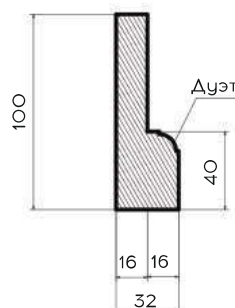

## Карниз подсветки

R min = 150 мм

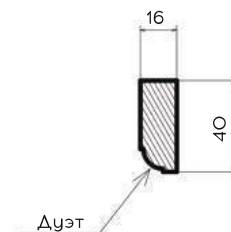

# ВИТРИНЫ И ДЕКОРЫ

## Декоративные колонны

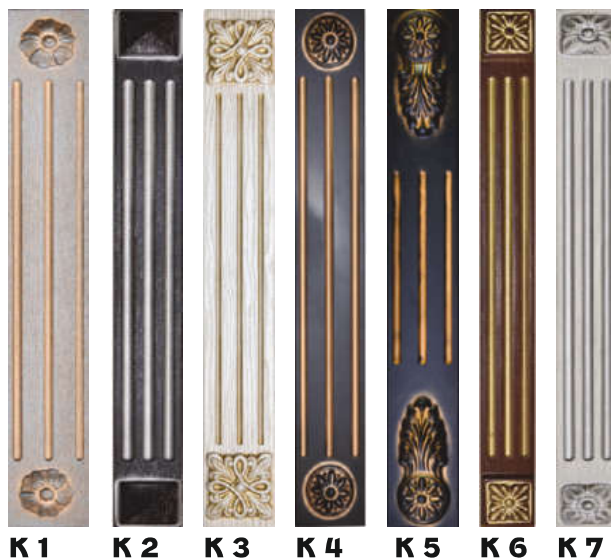

	ширина накладки, мм	высота накладки, мм	толщина накладки, мм	min размер по ширине, мм	max размер по высоте, мм	max размер по ширине, мм
К 1	46	46	50	50	2350	100
К 2	40	40	50	50	2350	100
К 3	90	90	100	100	2350	100
К 4	50	50	60	60	2350	100
К 5	120	50	60	60	2350	100
К 6	45	45	50	50	2350	100
К 7	38	38	50	50	2350	100

## Венец



длина 2350 мм, толщина плиты 16мм / 25мм

## Баюстрада



Б Л-2, 80x1100мм

## Арки декоративные (коромысло)



**ДА-1**  
min высота 150мм  
max ширина 1100мм



**ДА-4**  
min высота 150мм  
max ширина 1100мм



**ДА-2**  
min высота 150мм  
max ширина 1100мм



**ДА-5**  
min высота 150мм  
max ширина 1100мм



**ДА-3**  
min высота 150мм  
max ширина 1100мм

## Декоративные элементы

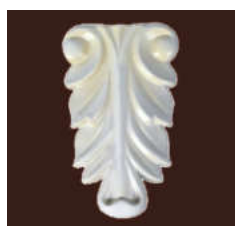

**SY 0703-2**  
103x60x10мм

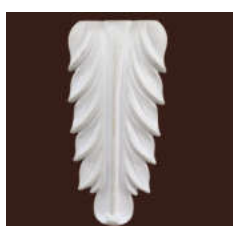

**SY 1065**  
116x51x9 мм



**SY 13223**  
78x53x10 мм



**SY 88235**  
120x50x11,5 мм



**SY 16135**  
137x135x28 мм



**SY 16136**  
95x95x25 мм

# ВИТРИНЫ И ДЕКОРЫ

## Декоративные элементы



**SY 0536**  
180x116x6 мм



**SY 1210-1**  
87x87x7,7 мм



**SY 0624**  
110x60x8 мм



**SY 0654**  
110x77x6 мм



**SY 1277**  
90x70x4,4 мм



**SY 10106-4**  
75x75x13 мм



**SY 1124-1**  
390x86x12 мм



**SY 11211**  
165x36x20 мм



**SY 15124**  
180x55,5x10,5 мм



**SY 15119**  
62x35x3,7 мм



**SY 15253**  
378x250x7 мм



**SY 0762-1**  
40x40x13 мм



**SY 0899**  
60x60x15 мм



**SY 1185-3**  
45x45x15 мм



**SY 8831**  
48x39x8,5 мм



**SY 0882**  
34x34x7 мм



**SY 0889**  
46x46x8 мм



**SY 0780**  
Δ54x13 мм



**SY 8832**  
50x50x9 мм



**SY 0705**  
61x42x9 мм



**SY 8833**  
38x38x5 мм



**SY 0655**  
45x45x6 мм



**SY 0521-1**  
68x42x5 мм



**SY 0711-1**  
80x80x6 мм



**SY 0711-2**  
82x69x6 мм



**SY 0849**  
45x45x9 мм



**SY 10109**  
90x90x12 мм



**SY 11168**  
52x52x8 мм



**SY 12221**  
49x49x12 мм



**SY 88227**  
58x58x8,5 мм



**SY 15151**  
52x38x9,5 мм



**SY 15150**  
49x49x6,5 мм



**SY 15113**  
70x52x8 мм



**SY 12222**  
49x49x9 мм



# МОДУЛЬНЫЕ КУХНИ



Расчет модульных кухонных корпусов через online калькулятор на сайте компании:

<http://vek-kazan.ru>



Мебельно-производственная компания

**ООО «ВЕК»**

Телефон 8-962-556-63-75 2-166-375

КАЛЬКУЛЯТОРЫ

УСЛУГИ

МЕБЕЛЬ

МЕБЕЛЬНЫЕ ФАСАДЫ

ФОТО РАБОТ

ГАЛЕРЕЯ

ИНФОРМАЦИЯ

КОНТАКТЫ

ВЫЙТИ

## Спецификация

Корпуса			Фасады		
Артикул	Размер	Количество	Размер	Количество	Артикул корп.
2.1.200	720x200x300	1	716x196	2	2.1.200
2.1.400	720x400x300	1			1.20.200
2.4.600	360x600x300	1	716x396	5	2.1.400
2.5.800	720x800x300	2			2.9.800
2.9.800	720x700x300	1			1.7.800
1.7.800	720x800x510	1	356x396	1	2.4.600
1.14.800	720x800x510	2	356x796	8	2.5.800
1.15.400	720x400x510	1			1.14.800
1.20.200	720x200x510	1	176x396	2	1.15.400
			356x396	1	1.15.400

ЛДСП	15,54 кв.м, 4л.
ДВПО	3,74 кв.м, 2л.
Кромки	98,39 п.м.
цвет корп.	белый

Фасады	4,54 кв.м.
--------	------------

ИМЯ

E-MAIL

ТЕЛЕФОН

Заказать

Примечание

17

## ШКАФЫ - КУПЕ

### Универсальный двухдверный шкаф-трансформер и возможности распределения его внутреннего пространства

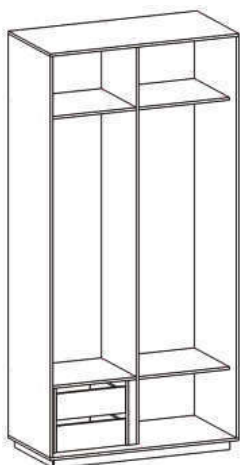
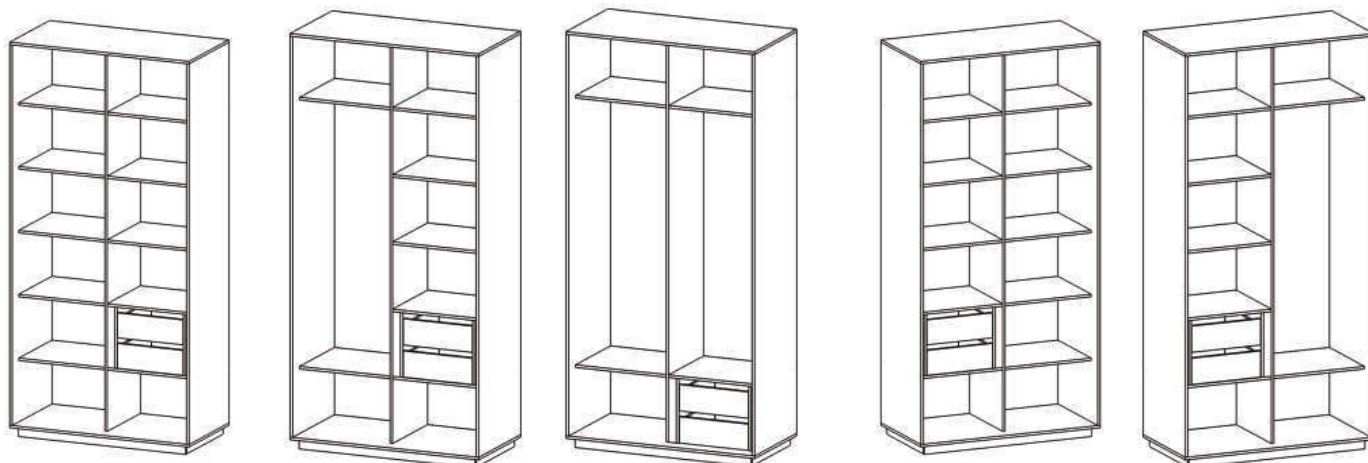

Арт.	Размер
2.1200	2500x1200x600
2.1400	2500x1400x600
2.1600	2500x1600x600
2.1800	2500x1800x600

\* Модуль с двумя ящиками поставляется в комплекте, устанавливается на любой горизонтальный уровень.

Угловую секцию с открытыми полками возможно включить в комплект заказа вместе со шкафом.

В наличии более 20 цветов.

Арт.	Размер
1.200	2500x200x600
1.250	2500x250x600
1.300	2500x300x600

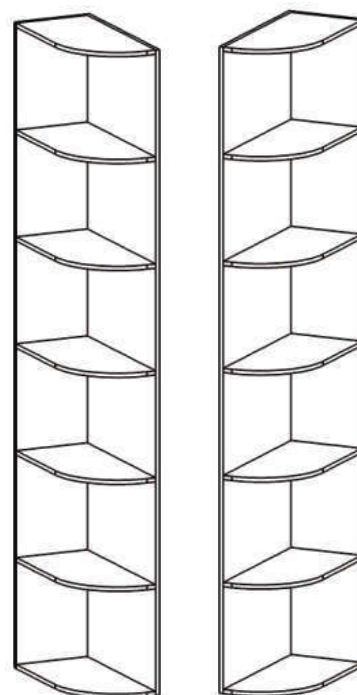

## ШКАФЫ - КУПЕ

### Универсальный трехдверный шкаф-трансформер и возможности распределения его внутреннего пространства

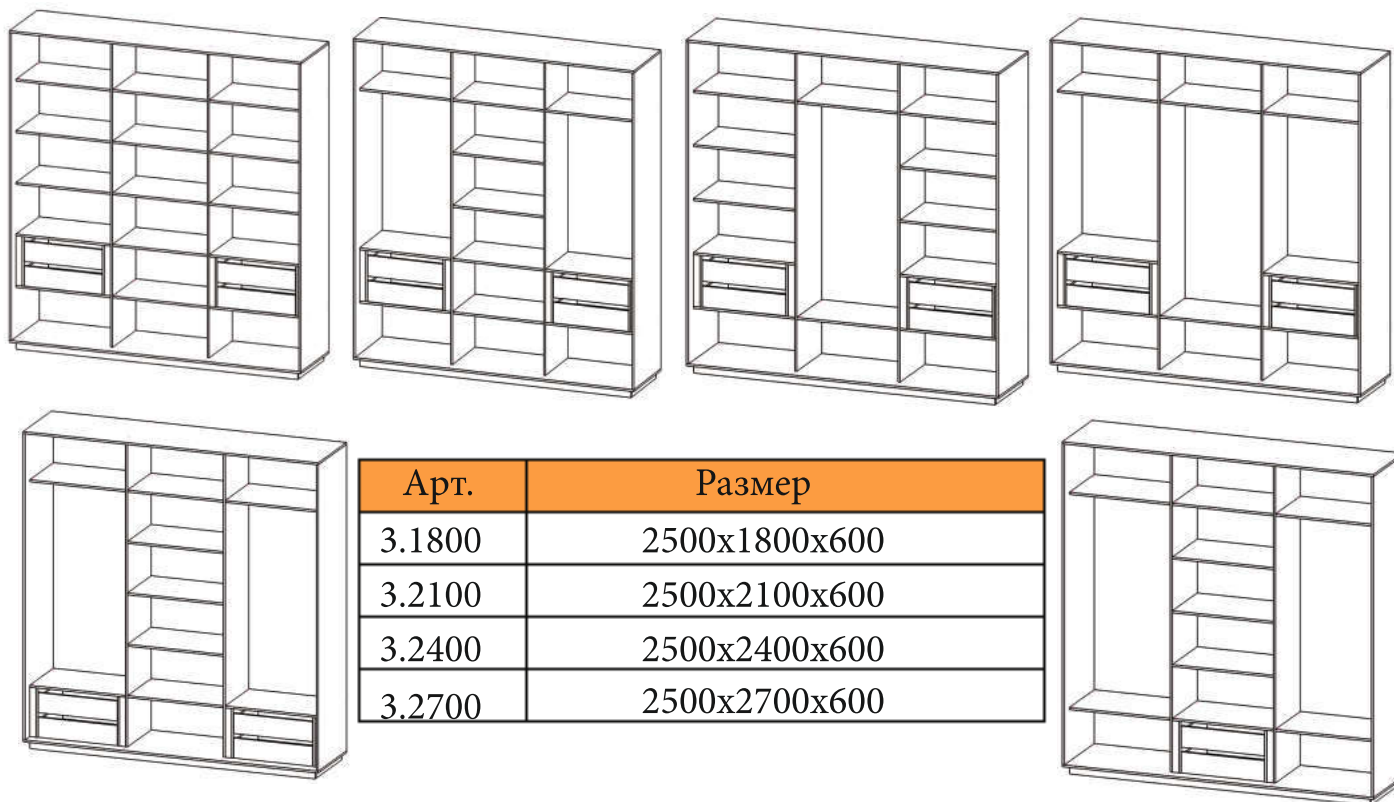

Арт.	Размер
3.1800	2500x1800x600
3.2100	2500x2100x600
3.2400	2500x2400x600
3.2700	2500x2700x600

\*\* Два модуля с двумя ящиками поставляется в комплекте, устанавливается на любой горизонтальный уровень.

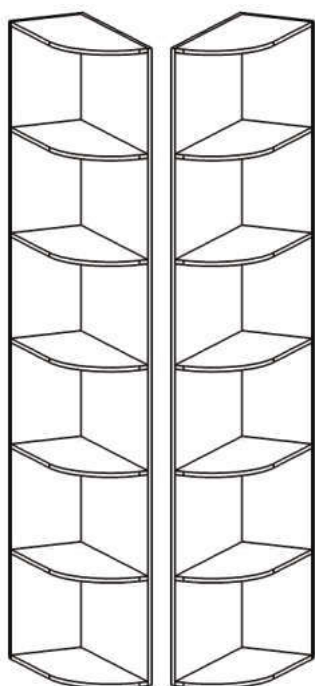

Угловую секцию с открытыми полками возможно включить в комплект заказа вместе со шкафом.

В наличии более 20 цветов.

Арт.	Размер
1.200	2500x200x600
1.250	2500x250x600
1.300	2500x300x600

## ДВЕРИ - КУПЕ

Изготовление дверей - купе по размерам заказчика  
любой сложности и конфигурации



Двери ЛДСП



Двери зеркало



Двери МДФ и зеркало



Двери оракал

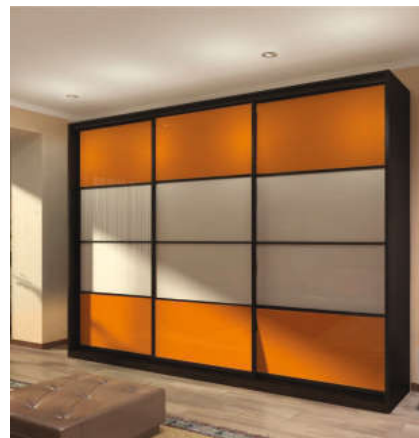

Двери МДФ



Двери пескоструй

# ОРАКАЛ

000 прозрачный Transparent RGB: 217:214:219	010 белый White RGB: 232:234:238	019 ярко-желтый Signal Yellow RGB: 233:170:34	020 золотисто-желтый Golden Yellow RGB: 250:167:26	021 желтый Yellow RGB: 255:200:8	022 светло-желтый Light Yellow RGB: 244:204:19
025 серно-желтый Brimstone Yellow RGB: 242:224:16	026 пурпурно-красный Purple Red RGB: 99:7:22	312 бургунд Burgundy RGB: 120:18:20	030 темно-красный Dark Red RGB: 151:27:30	031 красный Red RGB: 180:32:36	032 светло-красный Light Red RGB: 204:32:39
047 оранжево-красный Orange Red RGB: 216:52:39	034 оранжевый Orange RGB: 224:73:38	036 светло-оранжевый Light Orange RGB: 239:105:35	035 пастельно-оранжевый Pastel Orange RGB: 243:113:33	404 пурпурный Purple RGB: 64:42:114	040 фиолетовый Violet RGB: 95:43:103
043 лавандовый Lavender RGB: 121:96:162	042 сиреневый Lilac RGB: 186:149:189	041 малиновый Pink RGB: 202:42:105	045 светло-розовый Soft Pink RGB: 243:137:183	562 глубоководный синий Deep Sea Blue RGB: 17:29:56	518 стальной синий Steel Blue RGB: 14:19:57
050 темно-синий Dark Blue RGB: 28:49:94	065 кобальтовый синий Cobalt Blue RGB: 36:43:101	049 королевский синий King Blue RGB: 40:52:116	086 ярко-синий Brilliant Blue RGB: 33:65:154	067 синий Blue RGB: 32:61:118	057 дорожный синий Traffic Blue RGB: 29:69:139
051 генциановый синий Gentian Blue RGB: 25:70:130	098 генциановый Gentian RGB: 3:80:158	052 лазурный Azure Blue RGB: 14:95:173	084 небесно-голубой Sky Blue RGB: 4:115:187	053 голубой Light Blue RGB: 8:135:195	056 светло-голубой Ice Blue RGB: 64:161:211
066 бирюзово-синий Turquoise Blue RGB: 1:129:144	054 бирюзовый Turquoise RGB: 0:153:153	055 мятный Mint RGB: 98:197:182	060 темно-зеленый Dark Green RGB: 1:60:36	613 лесной зеленый Forest Green RGB: 1:81:56	061 зеленый Green RGB: 3:121:79
068 травянисто-зеленый Grass Green RGB: 0:118:65	062 светло-зеленый Light Green RGB: 2:136:68	064 желто-зеленый Yellow Green RGB: 18:154:72	063 липово-зеленый Lime-Tree Green RGB: 105:166:67	080 коричневый Brown RGB: 86:53:28	083 ореховый Nut Brown RGB: 178:91:39
081 светло-коричневый Light Brown RGB: 169:135:89	082 бежевый Beige RGB: 204:191:158	023 кремовый Cream RGB: 234:210:148	070 черный Black RGB: 7:8:9	073 темно-серый Dark Grey RGB: 74:76:76	071 серый Middle Grey RGB: 138:143:140
076 серый телеком Telegray RGB: 127:134:136	074 средне-серый Middle Grey RGB: 138:143:140	072 светло-серый Light Grey RGB: 193:195:195			

## ХУДОЖЕСТВЕННЫЙ ПЕСКОСТРУЙ

Художественный пескоструй используется для нанесения рисунков на зеркала и стекла. Рисунок может быть любого размера по желанию клиента. Его можно сделать как матовым, так и зеркальным.

С полным каталогом художественного пескоструя можно ознакомиться на сайте [www.vek-kazan.ru](http://www.vek-kazan.ru) или в офисе продаж.



# ТЕХНИЧЕСКАЯ ИНФОРМАЦИЯ

№ п/п	Наименование дефекта	Продукция из МДФ, облицованной пленкой ПВХ (текстурные, матовые)			Продукция из МДФ, облицованной пленкой ПВХ (глянец, металлик, фантазийная)		
		Лицевая	Торец	Обратная	Лицевая	Торец	Обратная
1	Геометрические размеры и допуски	Должны соответствовать значениям, зарегистрированным в принятом заказе, образцам и значениям, указанным в каталоге продукции, в чертежах. Предельные отклонения по геометрическим размерам составляют +/- 1,5 мм на метр размера; отклонения от прямолинейности +/- 1,5 мм на метр размера.					
2	Царапины или риски под пленкой ПВХ или на ламинате	Допускаются * См. приложение	Не допускаются	Допускаются незначительные	Допускаются * См. приложение	Не допускаются	Допускаются незначительные
3	Вмятины диаметром не более 3 мм	Допускаются ** См. приложение	Допускаются * См. приложение	Допускаются * См. приложение	Допускаются** См. приложение	Допускаются * См. приложение	Допускаются * См. приложение
4	Вкрапления под пленкой ПВХ (пылевые, клеевые и т.п), единичные локальные структурные неровности	Допускаются не более 3шт. на 0,2 кв.м	Допускаются См. приложение	Допускаются * См. приложение	Допускаются не более 3шт. на 0,2 кв.м	Допускаются См. приложение	Допускаются* См. приложение
5	Шагрень, отклонение по степени шероховатости	Допускается шагрень, соответствующая образцу	Допускается шагрень, соответствующая образцу	-	Допускается шагрень, соответствующая образцу	Допускается шагрень, соответствующая образцу	-
6	Цветовой оттенок пленки ПВХ	не допускается					
7	Цветовой оттенок пленки ПВХ	Должен соответствовать утвержденному образцу из каталога пленок ***			Цветовой оттенок пленки может отличаться в зависимости от партии поставки.		
8	Локальные изменения цвета и текстуры пленки по углам после запресовки	-	Допускается незначительное изменение (побеление, растягивание структуры) технологические особенности изготовления	-	-	Допускается незначительное изменение (побеление, растягивание структуры) технологические особенности изготовления	-
9	Наличие загрязнения на деталях	не допускается					
10	Зарезы, заделки пленки ПВХ	Не допускаются	Допускаются См. приложение	Допускаются заделки, подогнанные по оттенку цвету обратной стороны см.приложение	Не допускаются	Допускаются См. приложение	Допускаются заделки, подогнанные по оттенку цвету обратной стороны см.приложение
11	Дефекты пленки (вкрапления, защиты, разводы и т.д)	Не допускаются			допускаются на оттенках пленок «металлики», серии «тренд», «риф», «бархат»		
12	Сколы по периметру изделий и по краям паза	-	-	Допускаются См. приложение	-	-	Допускаются См. приложение
13	Изменение текстуры пленки ПВХ	Не допускается, кроме пленок лайн глянec, аквамаринов, латте, дымка бархат, бархат мираж, риф коралл, тропик риф (установленное смещение 7 мм на 1 п.м. продукции)					

Знак «-» означает, что данный параметр не контролируется.

РТ, г.Казань, ул.Васильченко, 9в,  
тел.: 8 (843) 223-06-21, 253-42-76  
www.vek-kazan.ru  
e-mail: vek-kazan@mail.ru

## Приложение

1. Прием продукции по качеству происходит на основании ГОСТ 16371-93
2. Производственными дефектами считаются оптические или механические отклонения, если они хорошо видны невооруженным глазом.  
Проверка качества мебельных фасадов и производится в следующих условиях:
  - в помещении с дневным освещением
  - с расстояния до осматриваемых фасадов 60 см
  - с углом наклона фасада к оси взгляда проверяющего 70°-90°
  - время осмотра 10 секундСчитается дефектом, если заметно в соответствии с данными условиями.
3. Внешний вид детали контролируют визуально без применения увеличительных средств, сравнивая его с образцами, согласованными изготовителем и заказчиком
4. Пояснения к отдельным дефектам
  - \* - данные дефекты являются следствием технологического производства материалов (МДФ)
  - \*\* - допускается не более одной вмятины на фасад
  - \*\*\* - Пленки ПВХ «под дерево» имитируют текстуру пленки, те непредсказуемое чередование темных и светлых полос, сучков и годовых колец разных размеров и конфигураций. Подобные элементы рисунка ПВХ браком не являются
5. Допускаются незначительные царапины, вмятины, сколы, вкрапления на поверхности, не влияющие на физико-механические характеристики изделия при дальнейшем использовании (при сборке полностью скрываемые ручками, днищами ящиков, светильниками и т.п.)
6. На всех видах фасадов внутри фрезеровки и на торцах допускаются неровности в виде шагрени, обусловленные внутренней неоднородной структурой МДФ
7. Претензии к художественному оформлению патинированных фасадов и декоративных элементов не принимаются отенок патины, насыщенность, равномерность нанесения может колебаться в пределах 5% в одном заказе и в пределах 25% согласно утвержденному образцу.  
Данная особенность обусловлена человеческим фактором и технологическими особенностями патинирования
8. Механические или иные дефекты защитной пленки на изделия дефектами не считаются

## Общие требования к качеству деталей мебельных

1. На лицевых поверхностях деталей мебельных допускаются одновременно не более трех видов нормируемых дефектов
2. Допускается наличие «острой» кромки ПВХ на обратной стороне изделий, на углах изделий
3. Покоробленность деталей мебельных регламентируется ГОСТ 16371-93 п.2.2.3. Однако технологический процесс гарантирует исполнение указанных ГОСТ 16371-93 допусков на покоробленность только в том случае, если конструкция фасада удовлетворяет условию:
  - a.  $C/D$  больше или равно 0,017, где C – толщина изделия, мм; D – диагональ изделия, мм
  - b. Если же конструкция фасада не удовлетворяет данному условию, то в рамках действующей на фабрике технологии исполнение допусков, указанных в ГОСТ 16371-93 п.2.2.3, не гарантируется
4. Упаковка должна обеспечивать сохранность продукции, не содержать грязи и посторонних частиц

Имитация резных декоров, используемых в различных изделиях типа колонна, заглушка, планка и т.п., а также 1 и 2 объёмный декор изготавливаются из твердого полимера методом отливки. В декоративных вставках, имитирующих резной декор допускаются шероховатость поверхности (шагрень), вкрапления на поверхности, незначительные царапины и кратеры, нечеткость линий орнамента и незначительные деформации геометрии изделия, не влияющие на физико-математические характеристики изделия. Размеры резных декоров (имитация) могут отличаться от заявленных до 5 мм в большую или меньшую сторону. Что обусловлено методом изготовления данных изделий.

Все декоративные изделия из коллекции ВХЦ изготавливаются:

- в текстурных и однотонных ПВХ пленках
- в матовой краске с использованием грунт-пленки иск объёмный декор 2 изготавливается с использованием грунт-изолятора